

(内ネジ用) 分岐水栓

NSJ-ET7 (TOTO用)
NSJ-EM7 (MTM用)
NSJ-EJ7 (ジャニス用)

の取り付け方

●凍結の恐れのある所への設置はお避けください。水洩れの恐れがあります。

商品のお問い合わせはサポートセンターへ
電話 大阪 06 (6974) 7033
E-Mail support@naniwa-ss.co.jp

製造元
株式会社ナニワ製作所
〒537-0002 大阪市東成区深江南2丁目5番4号
電話 大阪 06 (6974) 7100

1. まず、水道メーターの止水栓またはバルブを閉じる。

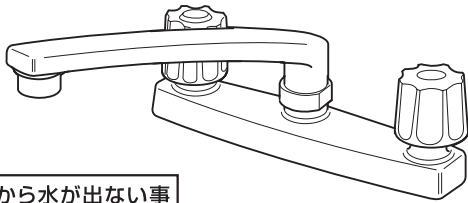

❗ 水栓から水が出ない事を確認してから下記の要領にしたがって、作業を行ってください。

ハンドル上部分解図

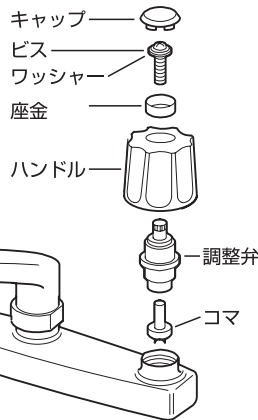

2. ハンドル上部を取り外す。

分岐水栓は給水・給湯のどちらでも使用できますので湯側か水側を決めて下の手順で取り外す。

手順1

キャップを先の鋭いもので取り外す。



手順4

調整弁をスパナ等でゆるめる。

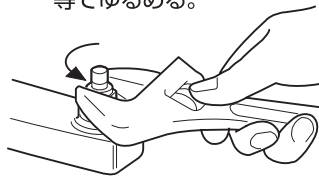

手順2

ドライバーでビスを取り外す。

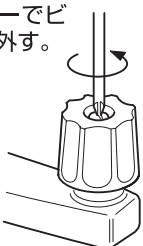

手順5

スピンドルを回しながら抜き取る。

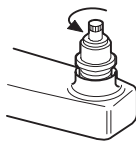

手順3

ハンドル部を抜き取る。

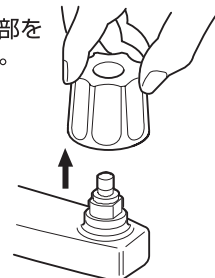

手順6

本体内に残っているコマをラジオペンチ等で抜き取る。



3. 分岐水栓を取り付ける。

分岐水栓のプッシュを外し、プッシュのみを水栓のハンドルを取り外した所へ取り付け、分岐コックを(左・右)決めた後、分岐水栓のアダプターをしめ付ける。

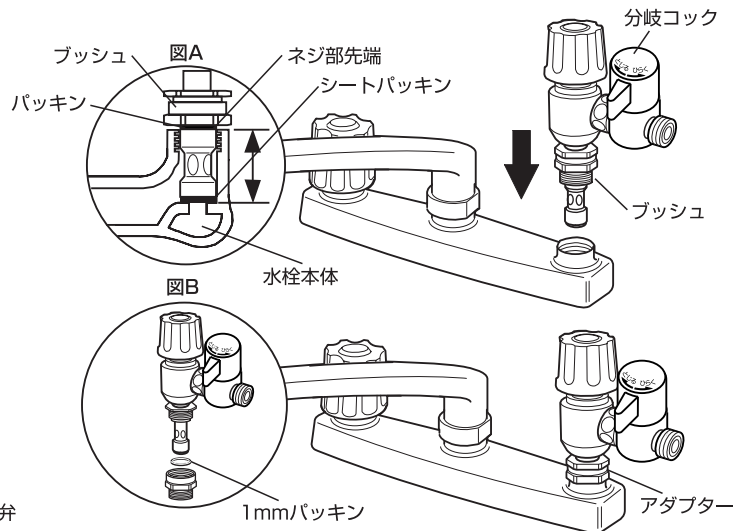

(お願い:取り付け後、吐水口から水洩れがあり、シートパッキン部に水栓本体との接触跡がない場合は、プッシュとアダプターの間にあるパッキン(2mm)を取り外し、付属のパッキン(1mm)と交換して取り付け。(図B))

4. 分岐接続を行う。

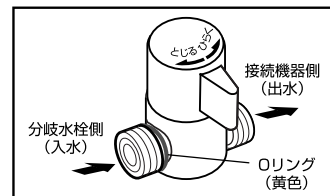
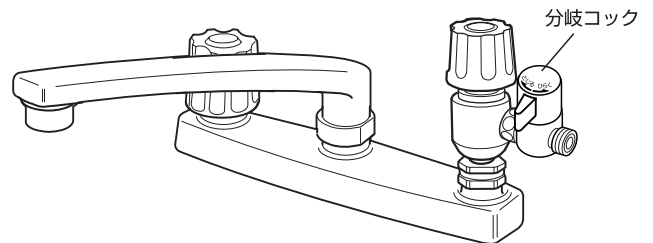

(注意: Oリング(黄色)側のネジが分岐水栓側と接続されているか確認してください。)

❗ 分岐コックの開閉操作(ひらく・とじる)をして締め付けた部分がゆるまないか確認してください。

❗ 取り付け作業完了後、水栓本体及び分岐各部からの水洩れがないか、特に注意して確認して下さい。